



RX 60 Technische Daten

Elektro-Gabelstapler

RX 60-25

RX 60-25/600

RX 60-30

RX 60-30/600

RX 60-35



Kategorie	Code	Beschreibung	Einheit	STILL	STILL	STILL	STILL	STILL	STILL	STILL	STILL	
				RX 60-25	RX 60-25/600	RX 60-25 L	RX 60-25L/600	RX 60-30	RX 60-30L	RX 60-30L/600	RX 60-35	
Kernzeichen	1.1	Hersteller		STILL	STILL	STILL	STILL	STILL	STILL	STILL	STILL	
	1.2	Typzeichen des Herstellers		RX 60-25	RX 60-25/600	RX 60-25 L	RX 60-25L/600	RX 60-30	RX 60-30L	RX 60-30L/600	RX 60-35	
	1.3	Antrieb		Elektro	Elektro	Elektro	Elektro	Elektro	Elektro	Elektro	Elektro	
	1.4	Bedienung		Sitz	Sitz	Sitz	Sitz	Sitz	Sitz	Sitz	Sitz	
	1.5	Tragfähigkeit/Last	Q	kg	2500	2500	2500	2500	3000	3000	3000	3500
	1.6	Lastschwerpunkt	c	mm	500	600	500	600	500	500	600	500
	1.8	Lastabstand	x	mm	420	425	420	425	440	440	440	440
	1.9	Radstand	y	mm	1595	1595	1740	1740	1650	1740	1740	1770
	Gewichte	2.1	Eigengewicht		kg	4651	4907	4977	5012	5152	5097	5458
2.2		Achslast mit Last vorn		kg	6335	6563	6390	6597	7290	7286	7571	8107
2.2.1		Achslast mit Last hinten		kg	816	844	1086	915	861	811	887	932
2.3		Achslast ohne Last vorn		kg	2393	2456	2568	2624	2581	2665	2778	2749
2.3.1		Achslast ohne Last hinten		kg	2258	2451	2408	2388	2570	2436	2680	2791
Räder Fahrwerk	3.1	Bereifung		SE	SE	SE	SE	SE	SE	SE	SE	
	3.2	Reifengröße vorn		mm	225/75-10	225/75-10	225/75-10	225/75-10	250/60-12	250/60-12	315/45-12	315/45-12
	3.3	Reifengröße hinten		mm	180/70-8	180/70-8	180/70-8	180/70-8	180/70-8	180/70-8	180/70-8	180/70-8
	3.5	Räder, Anzahl vorn (x = angetrieben)			2x	2x	2x	2x	2x	2x	2x	2x
	3.5.1	Räder, Anzahl hinten (x = angetrieben)			2	2	2	2	2	2	2	2
	3.6	Spurweite vorn	b ₁₀	mm	992	992	992	992	950	950	1002	1002
	3.7	Spurweite hinten	b ₁₁	mm	900	900	900	900	900	900	900	900
Grundabmessungen	4.1	Neigung Hubgerüst/Gabelträger, vor		°	3	3	3	3	3	3	3	3
	4.1.1	Neigung Hubgerüst/Gabelträger, zurück		°	9	9	9	9	9	9	9	9
	4.2	Höhe Hubgerüst eingefahren	h ₁	mm	2175	2175	2175	2175	2175	2175	2175	2175
	4.3	Freihub	h ₂	mm	160	160	160	160	160	160	160	160
	4.4	Hub	h ₃	mm	3020	3020	3020	3020	3020	3020	2820	2820
	4.5	Höhe Hubgerüst ausgefahren	h ₄	mm	3650	3650	3800	3800	3800	3800	3700	3700
	4.7	Höhe über Schutzdach (Kabine)	h ₆	mm	2210	2210	2209	2209	2212	2212	2212	2211
	4.8	Sitzhöhe/Standhöhe	h ₇	mm	1139	1139	1138	1138	1141	1141	1141	1140
	4.12	Kupplungshöhe	h ₁₀	mm	485/365	485/365	484/364	484/364	487/367	486/366	486/366	485/365
	4.19	Gesamtlänge	l ₁	mm	3328	3533	3473	3678	3403	3493	3693	3523
	4.20	Länge einschl. Gabelrücken	l ₂	mm	2328	2333	2473	2478	2403	2493	2493	2523
	4.21	Gesamtbreite	b ₁	mm	1199	1199	1199	1199	1198	1198	1300	1300
	4.22	Gabelzinkendicke	s	mm	40	45	40	45	50	50	50	50
	4.22.1	Gabelzinkenbreite	e	mm	100	100	100	100	100	100	100	100
	4.22.2	Gabelzinkenlänge	l	mm	1000	1200	1000	1200	1000	1000	1200	1000
	4.23	Gabelträger ISO 2328, Klasse/Form A, B			ISO II/A	ISO II/A	ISO II/A	ISO II/A	ISO III/A	ISO III/A	ISO III/A	ISO III/A
	4.24	Gabelträgerbreite	b ₃	mm	1040	1040	1040	1040	1100	1100	1100	1100
	4.31	Bodenfreiheit mit Last unter Hubgerüst	m ₁	mm	125	125	125	125	125	125	125	125
4.32	Bodenfreiheit Mitte Radstand	m ₂	mm	125	125	124	124	127	127	127	126	
4.33	Arbeitsgangbreite bei Palette 1000 x 1200 quer	A _{st}	mm	3654	3658*	3805	3810*	3735	3825	3825*	3854	
4.34	Arbeitsgangbreite bei Palette 800 x 1200 längs	A _{sl}	mm	3852	3857	4005	4010	3935	4025	4025	4054	
4.35	Wenderadius	W _a	mm	2032	2032	2185	2185	2095	2185	2185	2214	
4.36	Kleinster Drehpunktstand	b ₁₃	mm	539	539	590	590	570	590	590	594	
Leistungsdaten	5.1	Fahrgeschwindigkeit mit Last		km/h	19	19	19	19	19	19	19	19
	5.1.1	Fahrgeschwindigkeit ohne Last		km/h	20	20	20	20	20	20	20	20
	5.2	Hubgeschwindigkeit mit Last		m/s	0,53	0,52	0,53	0,52	0,43	0,43	0,42	0,37
	5.2.1	Hubgeschwindigkeit ohne Last		m/s	0,55	0,55	0,55	0,55	0,55	0,55	0,55	0,55
	5.3	Senkgeschwindigkeit mit Last		m/s	0,54	0,54	0,54	0,54	0,51	0,51	0,51	0,51
	5.3.1	Senkgeschwindigkeit ohne Last		m/s	0,45	0,45	0,45	0,45	0,45	0,45	0,45	0,45
	5.5	Zugkraft mit Last		N	8000	7950	7940	7900	7680	7690	7550	7410
	5.5.1	Zugkraft ohne Last		N	8110	8060	8050	8050	8040	8060	7960	7860
	5.6	Max. Zugkraft mit Last		N	17440	17420	17390	17420	17050	17070	17010	16710
	5.6.1	Max. Zugkraft ohne Last		N	17220	17090	17210	17130	17240	17270	17110	16970
5.7	Steigfähigkeit mit Last		%	21,3	20,4	20,3	20,0	18,1	18,3	17,2	15,9	
5.7.1	Steigfähigkeit ohne Last		%	29,5	29,1	30,2	30,0	29,0	30,1	28,0	27,0	
5.8	Max. Steigfähigkeit mit Last		%	25,5	24,0	24,2	24,0	21,7	21,9	20,9	19,1	
5.8.1	Max. Steigfähigkeit ohne Last		%	29,7	28,3	30,2	30	29	70	29,3	29,2	
5.9	Beschleunigungszeit mit Last		s	4,5	4,6	4,6	4,6	4,7	4,8	4,9	4,9	
5.9.1	Beschleunigungszeit ohne Last		s	4,2	4,2	4,2	4,2	4,2	4,2	4,3	4,3	
5.10	Betriebsbremse			elektr./mech.	elektr./mech.	elektr./mech.	elektr./mech.	elektr./mech.	elektr./mech.	elektr./mech.	elektr./mech.	
E-Motor	6.1	Fahrmotor, Leistung KB 60 min		kW	15	15	15	15	15	15	15	
	6.2	Hubmotor, Leistung bei 20% ED		kW	16,3	16,3	16,3	16,3	16,3	16,3	16,3	
	6.3	Batterie nach DIN 43531/35/36 A, B, C, nein			DIN 43536 A	DIN 43536 A	DIN 43536 A	DIN 43536 A	DIN 43536 A	DIN 43536 A	DIN 43536 A	
	6.4	Batteriespannung		U/V	80	80	80	80	80	80	80	
	6.4.1	Batteriekapazität K _s		Ah	560 (-620)	560 (-620)	700 (-775)	700 (-775)	560 (-620)	700 (-775)	700 (-775)	
	6.5	Batteriegewicht		kg	1558	1558	1863	1863	1558	1863	1863	
6.6	Energieverbrauch 60 VDI-Arbeitsspiele/Stunde		kWh/h	6,7	6,9	7,2	7,2	7,5	7,7	8,0	8,6	
Sonstiges	8.1	Art der Fahrsteuerung			-	-	-	-	-	-	-	
	8.2	Arbeitsdruck für Anbaugeräte		bar	250	250	250	250	250	250	250	
	8.3	Ölmenge für Anbaugeräte		l/min	30	30	30	30	30	30	30	
	8.4	Schallpegel, Fahrerohr		dB (A)	-	-	-	-	-	-	-	
	8.5	Anhängekupplung, Art/Typ DIN			Bolzen	Bolzen	Bolzen	Bolzen	Bolzen	Bolzen	Bolzen	

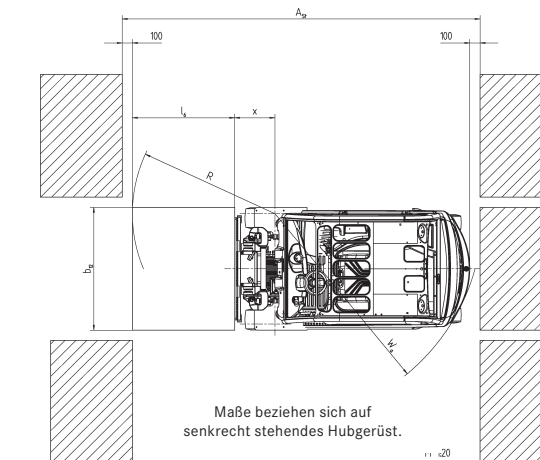
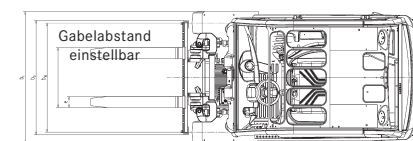
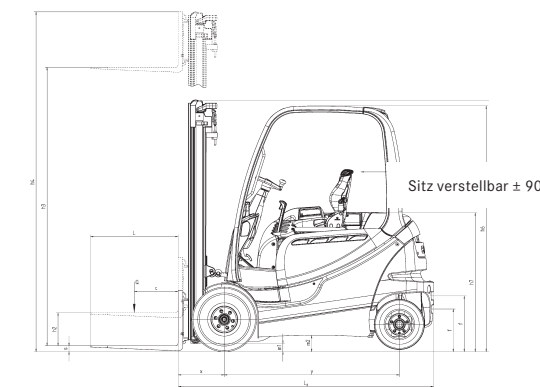

* Ohne Berücksichtigung überstehender Gabelzinken.

		Teleskop-Hubgerüst		Niho-Hubgerüst		Dreifach-Hubgerüst	
RX 60-25	Nennhub	h ₃	mm	2320-5120	2500-4800	3580-5080	5230-7780
	Bauhöhe	h ₁	mm	1825-3225	1825-2975	1825-2325	2375-3225
	Freihub 4 Rollen-GT	h ₂	mm	160	1265-2415	1265-1765	1815-2665
	Freihub 6 Rollen-GT	h ₂	mm	160	1115-2265	1115-1615	1665-2515
	Größte Höhe 4 Rollen-GT	h ₄	mm	2950-5750	3090-5390	4185-5685	5835-8385
	Größte Höhe 6 Rollen-GT	h ₄	mm	3100-5900	3240-5540	4335-5835	5985-8535
	Vorneigung	α	°	3		3	
	Rückneigung	β	°	9 (bei Frontscheibe 7)		9 (bei Frontscheibe 7)	
	Gesamtlänge RX 60-25	L ₂	mm	2328		2353	
	Gesamtlänge RX 60-25L	L ₂	mm	2473		2498	
	Lastabstand	x	mm	420		445	
	Arbeitsgangbreite RX 60-25	A _{st}	mm	(1000 x 1200) 3654 // (1200 x 800) 3852		(1000 x 1200) 3678 // (1200 x 800) 3877	
	Arbeitsgangbreite RX 60-25L	A _{st}	mm	(1000 x 1200) 3805 // (1200 x 800) 4005		(1000 x 1200) 3830 // (1200 x 800) 4030	
	RX 60-25/600	Bereifung	v/h	225/75-10 // 180/70-8		225/75-10 // 180/70-8	
Spur		v/h	992 // 900 (ab Bauhöhe 2725: 1096 // 900)		992 // 900		
Größte Breite		B	1199 (ab Bauhöhe 2725: 1303)		1200		
Gabelrastung Mitte-Mitte			mm		mm		
Nennhub		h ₃	mm	2320-4120	4220-5120	2430-4230	4330-4730
Bauhöhe		h ₁	mm	1825-2725	2775-3225	1825-2725	2775-3225
Freihub 6 Rollen-GT		h ₂	mm	160	1040-1940	1990-2190	1040-1490
Größte Höhe 6 Rollen-GT		h ₄	mm	3100-4900	5000-5900	3245-5045	5145-5545
Vorneigung		α	°	3		3	
Rückneigung		β	°	9 (bei Frontscheibe 7)		9 (bei Frontscheibe 7)	
Gesamtlänge RX 60-25/600		L ₂	mm	2333		2358	
Gesamtlänge RX 60-25L/600		L ₂	mm	2478		2503	
Lastabstand		x	mm	425		450	
Arbeitsgangbreite RX 60-25/600		A _{st}	mm	(1000 x 1200) 3658* // (1200 x 800) 3857		(1000 x 1200) 3683* // (1200 x 800) 3882	
Arbeitsgangbreite RX 60-25L/600	A _{st}	mm	(1000 x 1200) 3810* // (1200 x 800) 4010		(1000 x 1200) 3835* // (1200 x 800) 4035		
Bereifung	v/h		225/75-10 // 180/70-8	250/60-12 // 180/70-8	225/75-10 // 180/70-8	250/60-12 // 180/70-8	
Spur	v/h	mm	992 // 900	1050 // 900	992 // 900	1050 // 900	
Größte Breite	B	mm	1200	1300	1200	1300	
Gabelrastung Mitte-Mitte		mm	216 / 368 / 445 / 521 / 673 / (820) / (826) / (970) / (1050)				
RX 60-30	Nennhub	h ₃	mm	2320-5120	2390-4690	3430-7630	
	Bauhöhe	h ₁	mm	1825-3225	1825-2975	1825-3225	
	Freihub 4 Rollen-GT	h ₂	mm	160	1190-2340	1190-2590	
	Freihub 6 Rollen-GT	h ₂	mm	160	1040-2190	1040-2440	
	Größte Höhe 6 Rollen-GT	h ₄	mm	3100-5900	3205-5505	4260-8460	
	Vorneigung	α	°	3		3	
	Rückneigung	β	°	9 (bei Frontscheibe 7)		9 (bei Frontscheibe 7)	
	Gesamtlänge RX 60-30	L ₂	mm	2403		2428	
	Gesamtlänge RX 60-30L	L ₂	mm	2493		2518	
	Lastabstand	x	mm	440		465	
	Arbeitsgangbreite RX 60-30	A _{st}	mm	(1000 x 1200) 3735 // (1200 x 800) 3935		(1000 x 1200) 3760 // (1200 x 800) 3960	
	Arbeitsgangbreite RX 60-30L	A _{st}	mm	(1000 x 1200) 3825 // (1200 x 800) 4025		(1000 x 1200) 3850 // (1200 x 800) 4050	
	Bereifung	v/h		250/60-12 // 180/70-8		250/60-12 // 180/70-8	
	Spur	v/h	mm	992 // 900 (ab Bauhöhe 2725: 1096 // 900)		950 // 900	über Bauhöhe 2325: 1050 // 900
Größte Breite	B	mm	1199 (ab Bauhöhe 2725: 1303)		1200	1298	
Gabelrastung Mitte-Mitte		mm	216 / 368 / 445 / 521 / 673 / 796 / 876 / (978) / (1080) / (1181)				
RX 60-30/600	Nennhub	h ₃	mm	2120-4920	2190-4290	3130-7330	
	Bauhöhe	h ₁	mm	1825-3225	1825-2875	1825-3225	
	Freihub 6 Rollen-GT	h ₂	mm	160	940-1990	940-2340	
	Größte Höhe 6 Rollen-GT	h ₄	mm	3000-5800	3105-5205	4060-8260	
	Vorneigung	α	°	3		3	
	Rückneigung	β	°	9 (bei Frontscheibe 7)		9 (bei Frontscheibe 7)	
	Gesamtlänge RX 60-30/600	L ₂	mm	2493		2518	
	Lastabstand	x	mm	440		465	
	Arbeitsgangbreite RX 60-30/600	A _{st}	mm	(1000 x 1200) 3825* // (1200 x 800) 4025		(1000 x 1200) 3850* // (1200 x 800) 4050	
	Bereifung	v/h		315/45-12 // 180/70-8 (bis 16 km/h auch 250/60-12 // 180/70-8 möglich)		315/45-12 // 180/70-8 (bis 16 km/h auch 250/60-12 // 180/70-8 möglich)	
	Spur	v/h	mm	1002 // 900 (950 // 900; über Bauhöhe 2875: 1050 // 900)		1100 // 900 (1050 // 900)	
	Größte Breite	B	mm	1300 (1200; über Bauhöhe 2875: 1300)		1400 (1300)	
	Gabelrastung Mitte-Mitte		mm	216 / 368 / 445 / 521 / 673 / 796 / 876 / (978) / (1080) / (1181)			
	RX 60-35	Nennhub	h ₃	mm	2120-4920	2190-4290	3130-7330
Bauhöhe		h ₁	mm	1825-3225	1825-2875	1825-3225	
Freihub 4 Rollen-GT		h ₂	mm	-	1090-2140	1090-2490	
Freihub 6 Rollen-GT		h ₂	mm	160	940-1990	940-2340	
Größte Höhe 4 Rollen-GT		h ₄	mm	-	2955-5055	3910-8110	
Größte Höhe 6 Rollen-GT		h ₄	mm	3000-5800	3105-5205	4060-8260	
Vorneigung		α	°	3		3	
Rückneigung		β	°	9 (bei Frontscheibe 7)		9 (bei Frontscheibe 7)	
Gesamtlänge RX 60-35		L ₂	mm	2523		2548	
Lastabstand		x	mm	440		465	
Arbeitsgangbreite RX 60-35		A _{st}	mm	(1000 x 1200) 3854 // (1200 x 800) 4054		(1000 x 1200) 3879 // (1200 x 800) 4079	
Bereifung		v/h		315/45-12 // 180/70-8		315/45-12 // 180/70-8	
Spur		v/h	mm	1002 // 900		1100 // 900	
Größte Breite		B	mm	1300		1400	
Gabelrastung Mitte-Mitte		mm	216 / 368 / 445 / 521 / 673 / 796 / 876 / (978) / (1080) / (1181)				

Tragfähigkeiten RX 60-25L Tele-/Niho-Hubgerüst

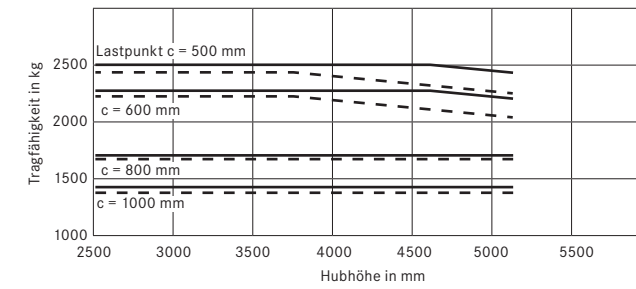

Tragfähigkeiten RX 60-25 mit Dreifach-Hubgerüst

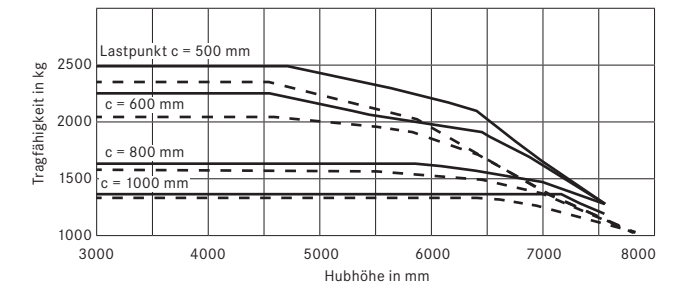

Tragfähigkeiten RX 60-25/600 Tele-/Niho-Hubgerüst

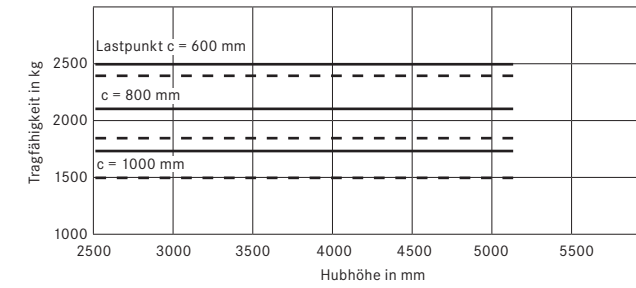

Tragfähigkeiten RX 60-25/600 mit Dreifach-Hubgerüst

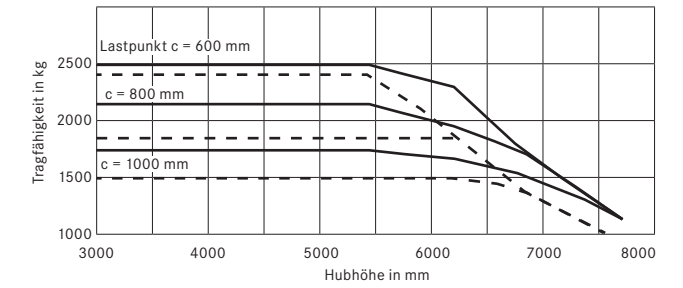

Tragfähigkeiten RX 60-30L Tele-/Niho-Hubgerüst

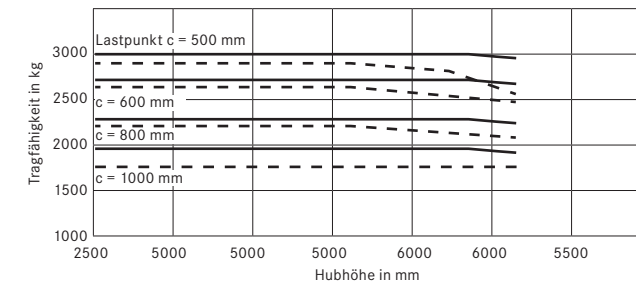

Tragfähigkeiten RX 60-30 mit Dreifach-Hubgerüst

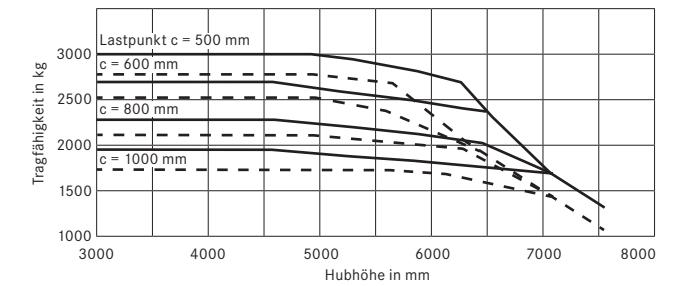

Tragfähigkeiten RX 60-30/600 Tele-/Niho-Hubgerüst

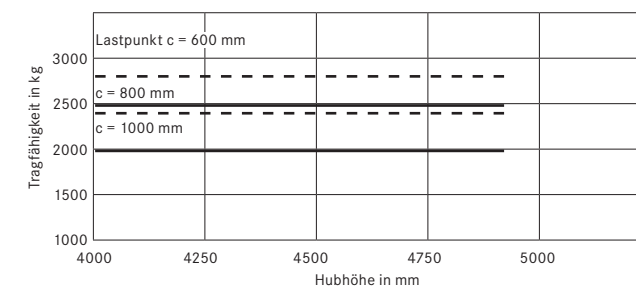

Tragfähigkeiten RX 60-30/600 mit Dreifach-Hubgerüst

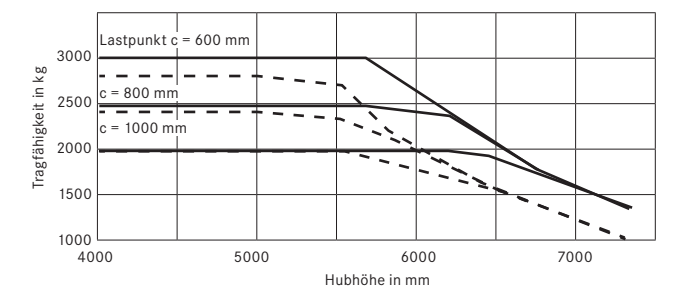

Tragfähigkeiten RX 60-35 Tele-/Niho-Hubgerüst

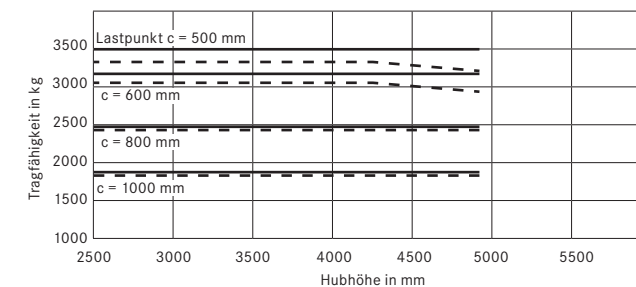

Tragfähigkeiten RX 60-35 mit Dreifach-Hubgerüst

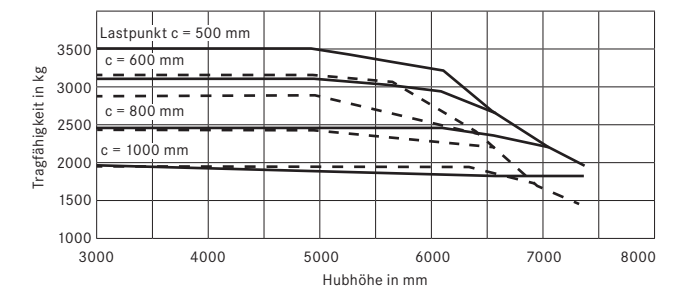

— ohne Seitenschieber - - - mit Anbauseitenschieber

Steigungen: maximale Strecke, die in 60 Minuten gefahren werden kann.

Beispiel: Ein RX 60-25 kann bei einer Last von 2500 kg und einer Steigung von 10% die Strecke von 600 m 10 Mal pro Stunde fahren.

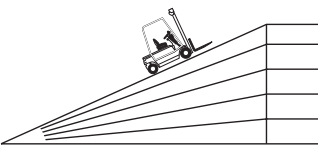
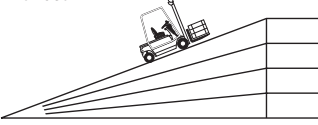
Ohne Last		RX 60-25	RX 60-25L	RX 60-30	RX 60-30L	RX 60-35	RX 60-25/600	RX 60-25L/600	RX 60-30/600
		25%	3770	3320	3020	3020	2120	3380	3320
	20%	5340	5110	5030	5030	4090	5120	5110	4430
	15%	6480	6180	5990	5990	5810	6180	6180	5920
	10%	8280	7900	7710	7890	7260	7910	7900	7450
	5%	12400	11480	11690	11680	10880	11900	11480	10980
Mit Last									
	20%	2670	1790	1400	1400	-	2160	1790	1120
	15%	4590	3740	2940	2940	2090	4180	3740	2560
	10%	6000	5790	5450	5450	5040	5860	5790	5270
	5%	8950	8600	8200	8200	7570	8640	8600	7880

(Trockene Raubetonfahrbahn = Reibbeiwert 0,8)

(Batterie: Standard nach Typenblattangabe)

Antrieb.

Der energie- und geräuschoptimierte Drehstromantrieb des RX 60 wirkt auf die Vorderräder. Extrem hohe Fahrleistungen und Fahrdynamik, auch bei unebenen Böden oder Steigungsfahrten, sorgen für hohe Umschlagleistung. Die BOOST-Funktion des RX 60 stellt eine sinnvolle Besonderheit dar, die bei Bedarf das maximale Drehmoment des Fahrmotors mobilisiert und so z. B. an Schwellen ein Maximum an Vorschubkraft zur Verfügung stellt. Der wartungsfreie, wirkungsgradoptimierte Drehstromantrieb gewährleistet eine lange Batteriestandzeit. Durch seine komplette IP-54-Kapselung ist der gesamte Antrieb geschützt gegen das Eindringen von schädlichem Staub und Spritzwasser, sodass Einsätze auch bei schlechtesten Bedingungen kein Problem sind.

Zudem speist der Motor durch seine elektrische Nutzbremse beim Loslassen des Fahrpedals je nach Einsatz bis zu 15% Energie in die Batterie zurück und verlängert somit die Nutzungsdauer einer Batterieladung um bis zu 1,5 Stunden. Dadurch kann oft ein Batteriezwischenladen oder -wechseln entfallen. Feinfühliges Fahren bei optimaler Energieausnutzung gewährleistet die STILL-Steuerung. Sie ermöglicht zusätzlich das Halten an der Rampe ohne Betätigung der wartungsfreien Lamellenbremse und sorgt so für mehr Sicherheit und Fahrkomfort. Die Leistungselektronik liegt geschützt im Heckgewicht. Die Wärme des Steuergerätes wird großflächig in das Heckgewicht abgeleitet. Diese Anordnung führt ohne zusätzliche Lüfter bzw. Filter zu einer sehr guten Kühlung und macht das Arbeiten angenehm leise und zuverlässig.

Energiesparprogramm Blue-Q.

- Aktivierung des Effizienzmodus Blue-Q am Stapler per Knopfdruck.
- Energieeinsparung durch intelligente Kennlinienoptimierung des Antriebs ohne Beeinträchtigung des Arbeitsprozesses.
- Intelligentes Abschalten von elektrischen Verbrauchern.
- Einsparung im Energieverbrauch je nach Einsatzprofil und Fahrzeugausstattung bis zu 20%.

Elektrische Anlage.

Die elektrische Anlage des RX 60 arbeitet digital. Die beiden getrennten CAN-Bus-Systeme ermöglichen einen Betrieb ohne Rückwirkungen auf den Antriebsstrang, was eine Ausfallsicherheit schafft. Die robuste Steuerung mit zwei Prozessoren, welche sich gegenseitig überwachen, sorgt für größtmögliche Sicherheit. Über bereits vorbereitete Anschlüsse wird die einfache Nachrüstung weiterer elektrischer Verbraucher ermöglicht.

Hubgerüst.

Je nach Einsatz bietet sich die Teleskop-, Niho- oder Dreifach-Bauweise an:

- Teleskop: eine für viele Einsätze geeignete, kostengünstige Hubgerüstauführung mit voller Mastdurchsicht.
- Niho: ergänzt den Teleskopmast durch einen zusätzlichen mittleren Vollfreihubzylinder, um unter niedrigen Decken hoch zu stapeln, z. B. für eine Container- oder LKW-Ausnutzung bis unter das Dach.
- Dreifach: für den Einsatz bei niedrigen Türdurchfahrten, aber großen Hubhöhen für eine Lagerausnutzung bis unter das Dach. Die Gabelträger sind sichtoptimiert als Rahmenkonstruktion ausgeführt.

Hydraulische Anlage.

Die Drehzahlregelung des Drehstrompumpenantriebs durch die dynamische Servounterstützung erfolgt bedarfsgerecht und exakt über die Ventilhebel- oder Lenkradbewegung und sorgt so für einen längeren Einsatz mit einer Batterieladung. Feinfühliges Bedienen der Hydraulik erhöht die Arbeitssicherheit durch millimetergenaues Positionieren.

Auch die Hydraulik selbst verbessert den Energieverbrauch durch:

- den hohen Wirkungsgrad der Hydraulikpumpe.
- den Ersatz der Vorspannventile durch Lasthalteventile.
- Das Prioritätsventil für die Lenkung ist direkt mit der Pumpe verbunden, sodass Hydraulikschnittstellen und -schläuche entfallen.
- Dadurch wird ein sicherer, sauberer Betrieb gewährleistet.

Fahrerplatz.

Der Fahrerarbeitsplatz des RX 60:

- Der große Fußraum mit seiner geneigten Flurplatte und Antirutschbelag sorgt für einen schnellen und bequemen Auf- und Abstieg sowie eine entspannte Beinhaltung beim Fahren.
- Die verstellbare Lenksäule mit dem kleinen Lenkrad sorgt für eine ergonomische Anpassung an den Fahrer und für geringe Lenkbewegungen.
- Die Fußpedalanordnung wie im PKW kann wahlweise durch eine Doppelpedalanordnung ersetzt werden, um den RX 60 den persönlichen Gewohnheiten des Fahrers anzupassen – für maximalen Warenumschlag.
- Der Fahrtrichtungs-Schalter am Ventilhebel (Heben und Senken) ermöglicht ein schnelles, komfortables Umschalten der Fahrtrichtung ohne Umgreifen für ermüdungsfreies und konzentriertes Arbeiten auch bei langen Schichten.
- Mit dem vollgrafischen Display werden z. B. Uhrzeit, Wartungsintervalle und Batterieladezustand, auch beim Wechsel von kalten zu warmen Einsatzorten, klar angezeigt. Der gesamte RX 60 wird einer permanenten On-Board-Diagnose unterzogen.
- Mit 5 wählbaren Fahrprogrammen kann der Fahrer das Fahrverhalten des RX 60 jederzeit auf die Einsatzsituation oder seine persönlichen Gewohnheiten abstimmen. Dazu kann jedes Programm noch einmal individuell dem Einsatzprofil angepasst werden, um ein Optimum an Wirtschaftlichkeit und Umschlagleistung zu erreichen.
- Der Fahrerplatz des RX 60 bietet selbst großen Fahrern ausreichend Kopffreiheit sowie eine gute Rundumsicht durch die großen Sichtfelder im Dach, sehr schlanke Schutzdachholmprofile und die hohe Sitzposition.

Sicherheit.

Elektrisches Bremsen bei Fahrpedalrücknahme und speziell der vollautomatische Rampenhalt ohne Bremsenbetätigung in Verbindung mit der mechanischen Feststell- und Betriebsbremse gewährleisten jederzeit einen sicheren Einsatz. Der Batteriewechsel wird beim RX 60 seitlich mit einem Niederhubwagen, Gabelstapler oder Kran durchgeführt. Neben der erheblichen Zeitersparnis gegenüber dem herkömmlichen Kranen der Batterie gerade bei der Kabinenvariante minimiert dieses Konzept die Gefahr von Quetschungen und Beschädigungen jeglicher Art, die bei einer schweren, pendelnden Batterie besteht.

Service.

Das Wartungsintervall des RX 60 liegt bei 1000 Stunden oder 12 Monaten. Diese Intervalle sparen Zeit und Wartungskosten gerade im 1-Schicht-Betrieb, da hier die 1000 Stunden in etwa der jährlichen Betriebsstundenzahl entsprechen und somit Wartung und UVV-Prüfung gleichzeitig durchgeführt werden können. Die schnelle Diagnose per Notebook und die gute Zugänglichkeit aller wartungsrelevanten Komponenten in Verbindung mit einer schnellen Verfügbarkeit aller benötigten Teile garantieren kurze Servicezeiten und einen hohen Verfügungsgrad des RX 60.



Ihr Kontakt

STILL GmbH
Berzeliusstraße 10
D-22113 Hamburg
Telefon: +49 (0)40/73 39-20 00
Telefax: +49 (0)40/73 39-20 01
info@still.de

Weitere Informationen finden Sie unter:
www.still.de

STILL Gesellschaft m.b.H.
IZ NÖ-Süd, Straße 3, Objekt 6
A-2351 Wiener Neudorf
Telefon: +43 (0)2236/615 01-0
Telefax: +43 (0)2236/617 04
info@still.at

Weitere Informationen finden Sie unter:
www.still.at

STILL AG
Industriestrasse 50
CH-8112 Otelfingen
Telefon: +41 (0)44/846 51 11
Telefax: +41 (0)44/846 51 21
info@still.ch

Weitere Informationen finden Sie unter:
www.still.ch

